	Tipo: Nota Técnica Área de Aplicação: Distribuição de Energia Elétrica	Página 1 de 8
	Título do Documento: Alterações Anexo Y da Norma FECO-D-04 - Versão:04/20	FECO-NT-04 

FECO-NT-04 : Alterações Anexo Y da Norma FECO-D-04 - Versão:04/20

O Anexo Y da FECO-D-04 Versão:04/20 - Fornecimento em Tensão Secundária de Distribuição fica alterado a partir desta data conforme anexo abaixo:

Anexo Y – Detalhe de aterramento - caixas de inspeção

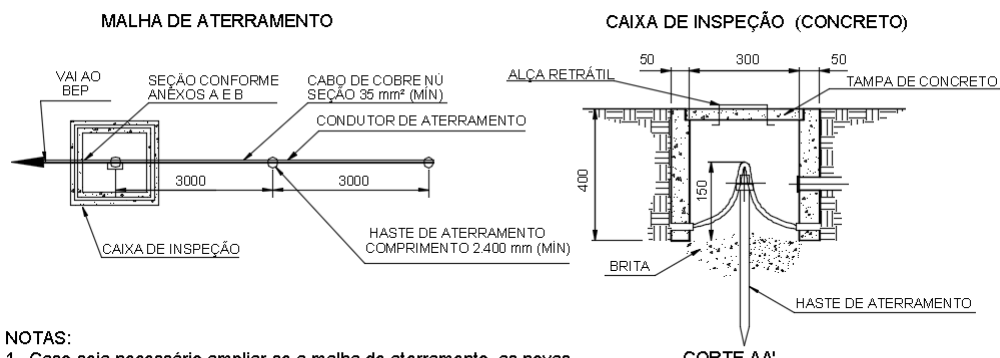

NOTAS:

1. Caso seja necessário ampliar-se a malha de aterramento, as novas hastes serão colocadas segundo disposição análoga à especificada acima;
2. A caixa de inspeção deverá, sempre que possível, estar localizada na haste que interliga a malha de aterramento ao neutro da instalação;
3. Dimensões em mm.

CORTE AA'

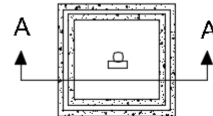

PLANTA BAIXA

CAIXA DE INSPEÇÃO - (CONCRETO PRÉ - MOLDADO, PVC OU DE FIBRA).

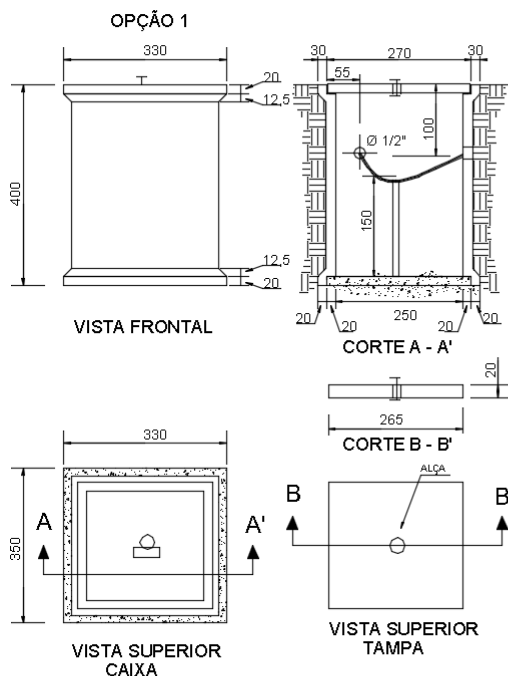

DADOS

CONCRETO FCK = 215 Kg/cm²
 PESO = 38 Kg
 AÇO = CA - 60
 FORMA METÁLICA
 CURA = VAPOR SATURADO

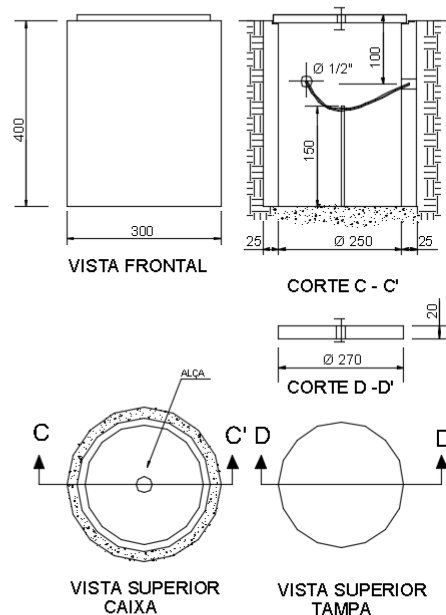

OPÇÃO 2 - CILÍNDRICA



DADOS

CONCRETO FCK = 150 Kg/cm²
 PESO = 30 Kg
 AÇO = CA - 60
 FORMA METÁLICA
 CURA = VAPOR SATURADO

Elaborado por: PPCT - FECOERUSC	Aprovado por: Eng. João Belmiro Freitas	Data de início da vigência: 25/08/2021	Versão: 01/21
------------------------------------	--	---	----------------------



	Tipo: Nota Técnica	Página 2 de 6
	Área de Aplicação: Distribuição de Energia Elétrica	FECO-NT-03
	Título do Documento: : Alterações Anexo Y da Norma FECO-D-04 - Versão:04/20	

Entidades participantes na elaboração da Versão 01/2021 desta Nota técnica do programa de padronização do sistema FECOERUSC



Coordenação técnica dos trabalhos pela FECOERUSC: Eng. João Belmiro Freitas

<p>FECOERUSC - FEDERAÇÃO DAS COOPERATIVAS DE ENERGIA DE SANTA CATARINA Presidente: Walmir João Rampinelli Gerente Administrativo: Adermo Francisco Crispim Coordenador Programa Padronização: Eng. João Belmiro Freitas Assistente Técnico: Evandro Reis</p>	
<p>CODESAM – COOPERATIVA DE DISTRIBUIÇÃO DE ENERGIA ELÉTRICA SANTA MARIA Rua Frei Ernesto, 131 Sala 02 - Benedito Novo SC CEP: 89125-000 Fone: (47) 3385-3101 E-mail: ouvidoria@grupoceesam.com.br Presidente: Lorivald Beyer</p>	<p>Departamento Técnico: Eng. Jocemar Eugênio Filippi</p>
<p>CEGERO – COOPERATIVA DE ELETRICIDADE SÃO LUDGERO Rua Dona Gertrudes, 1775 - São Ludgero SC CEP: 88730-000 Fone: (48) 3657-1110 E-mail: cegero@cegero.coop.br Presidente: Francisco Niehues Neto</p>	<p>Departamento Técnico: Eng. Adriano Virgílio Mauricio</p>
<p>CEJAMA – COOPERATIVA DE ELETRICIDADE JACINTO MACHADO Av. Padre Herval Fontanella, 1380 – Jacinto Machado SC CEP:88950-000 Fone: (48) 3535-1199 E-mail:cejama@cejama.com.br Presidente: Angelo Valdati Neto</p>	<p>Departamento Técnico: Eng. Charles B. Machado</p>
<p>CEPRAG – COOPERATIVA DE ELETRICIDADE PRAIA GRANDE Rua Dona Maria José, 318 – Praia Grande SC CEP: 88900-000 Fone: (48) 3532-6400 E-mail: ceprag@ceprag.com.br Presidente: Patrique Alencar Homem</p>	<p>Departamento Técnico: Eng. Tiago Lodetti Eng. Leonardo Helinski de Jesus</p>

Elaborado por: PPCT - FECOERUSC	Aprovado por: Eng. João Belmiro Freitas	Data de início da vigência: 25/08/2021	Versão: 01/21
------------------------------------	--	---	----------------------



	Tipo: Nota Técnica	Página 3 de 6
	Área de Aplicação: Distribuição de Energia Elétrica	FECO-NT-03
	Título do Documento: : Alterações Anexo Y da Norma FECO-D-04 - Versão:04/20	

<p>CERAÇÁ - COOPERATIVA DISTRIBUIDORA DE ENERGIA VALE DO ARAÇÁ Rua Miguel Couto, 254 - Saudades SC CEP: 89868-000 Fone: (49) 3334-3300 E-mail: ceraca@ceraca.com.br Presidente: José Samuel Thiesen</p>	<p>Departamento Técnico: Eng. Cláudio André Neuhauss</p>		
<p>CERAL ANITAPOLIS- COOPERATIVA DE DISTRIBUIÇÃO DE ENERGIA ELÉTRICA DE ANITÁPOLIS Rua Paulico Coelho, 11 – Anitápolis SC CEP: 88475-000 Fone: (48) 3256-0153 E-mail: coopceral@yahoo.com.br Presidente: Saulo Weiss</p>	<p>Departamento Técnico: Eng. Ralf Ballmann</p>		
<p>CERBRANORTE – COOPERATIVA DE ELETRIFICAÇÃO BRAÇO DO NORTE Rua Jorge Lacerda, 1761 - Braço do Norte SC CEP: 88750-000 Fone: (48) 3658- 2499 E-mail: cerbranorte@cerbranorte.com.br Presidente:</p>	<p>Departamento Técnico: Eng. Fábio Mouro</p>		
<p>CEREJ – COOPERATIVA DE PRESTAÇÃO DE SERVIÇOS DE DISTRIBUIÇÃO DE ENERGIA ELÉTRICA SENADOR ESTEVES JÚNIOR Rua João Coan, 300 – Biguaçu SC CEP: 88160-000 Fone: (48) 3243-3000 E-mail: renato@cerej.com.br Presidente: Édson Flores da Cunha</p>	<p>Departamento Técnico: Eng. Charles Perin</p>		
<p>CERGAL – COOPERATIVA DE ELETRIFICAÇÃO RURAL ANITA GARIBALDI LTDA Estrada Geral da Madre, 4.680 – Tubarão SC CEP 88706-100 Fone: (48) 3301-5284 E-mail: cergal@cergal.com Presidente: Gelson José Bento</p>	<p>Departamento Técnico: Eng. Eduardo Dal Bó Eng. Renato Nunes da Silva</p>		
<p>CERGAPA – COOPERATIVA DE ELETRICIDADE DE GRÃO PARÁ Rua Jorge Lacerda, 45 – Grão-Pará SC CEP: 88890-000 Fone: (48) 3652-1150 E-mail: cergapa@cergapa.com.br Presidente: Ademir Steiner</p>	<p>Departamento Técnico: Eng. Giusepe Pavei Furlanetto</p>		
<p>CERGRAL – COOPERATIVA DE ELETRICIDADE DE GRAVATAL Rua Engº Annes Gualberto, 288 – Gravatal SC CEP: 88735-000 Fone: (48) 3642-2158 E-mail: cergral@cergral.com.br Presidente: João Vânio Mendonça Cardoso</p>	<p>Departamento Técnico: Eng. Ricardo Steiner Eng. Maxciel Neto Mendes</p>		
<p>Elaborado por: PPCT - FECOERUSC</p>	<p>Aprovado por: Eng. João Belmiro Freitas</p>	<p>Data de início da vigência: 25/08/2021</p>	<p>Versão: 01/21</p>

	Tipo: Nota Técnica	Página 4 de 6
	Área de Aplicação: Distribuição de Energia Elétrica	FECO-NT-03
	Título do Documento: : Alterações Anexo Y da Norma FECO-D-04 - Versão:04/20	



<p>CERMOFUL – COOPERATIVA FUMACENSE DE ELETRICIDADE Rua Prof. Paulino Bif, 151 – Morro da Fumaça SC CEP: 88830-000 Fone: (48) 3434-8100 E-mail: cermoful@cermoful.coop.br Presidente: Rudy Recco</p>	<p>Departamento Técnico: Eng. Adélcio Cavagnoli</p>
<p>CERPALO – COOPERATIVA DE ELETRICIDADE DE PAULO LOPES Rua João de Souza, 355 – Paulo Lopes SC CEP: 88490-000 Fone: (48) 3253-0141 E-mail: cerpalo@cerpalo.com.br Presidente: Moacir Nazário Alves</p>	<p>Departamento Técnico: Eng. Éder C. Silveira Eng. Gleycon João Correia</p>
<p>CERSAD DISTRIBUIDORA – COOPERATIVA DE DISTRIBUIÇÃO DE ENERGIA ELÉTRICA SALTO DONNER Rua da Glória, 130 – Salto Donner SC CEP: 89126-000 Fone: (47) 3388-0166 E-mail: cersad@cersad.com.br Presidente: Claudio André Roeder</p>	<p>Departamento Técnico Eng. Fernando Dalmônico</p>
<p>CERSUL – COOPERATIVA DE ELETRIFICAÇÃO SUL CATARINENSE Rua Antônio Bez Batti, 525 – Turvo SC CEP: 88930-000 Fone: (48) 3525-8400 E-mail: cersul@cersul.com.br Presidente: Jonnei Zanette</p>	<p>Departamento Técnico: Eng. Rômulo Grechi Eng. Álvaro Coelho Bratti</p>
<p>CERTREL – COOPERATIVA DE ENERGIA TREVISO Rua Prof. José Abati, 588 – Treviso SC CEP: 88862-000 Fone: (48) 3469-0029 E-mail: certrel@certrel.com.br Presidente: Volnei José Piacentini</p>	<p>Departamento Técnico: Eng. Luciano Marcos Antunes Pinto</p>

Elaborado por: PPCT - FECOERUSC	Aprovado por: Eng. João Belmiro Freitas	Data de início da vigência: 25/08/2021	Versão: 01/21
------------------------------------	--	---	----------------------

	Tipo: Nota Técnica	Página 5 de 6
	Área de Aplicação: Distribuição de Energia Elétrica	FECO-NT-03
	Título do Documento: : Alterações Anexo Y da Norma FECO-D-04 - Versão:04/20	

<p>COOPERA – COOPERATIVA PIONEIRA DE ELETRIFICAÇÃO Av. 25 de Julho, 2.736 – Forquilha SC CEP: 88850-000 Fone: (48) 2102-1212 E-mail: coopera@coopera.com.br Presidente: Walmir João Rampinelli</p>	<p>Departamento Técnico: Eng. Jefferson Diogo Spacek Eduardo Gamba</p>
<p>COOPERALIANÇA – COOPERATIVA ALIANÇA Rua Ipiranga, 333 – Içara CEP: 88820-000 Fone: (48)3461-3200 Email: cooperalianca@cooperalianca.com.br Presidente: Reginaldo de Jesus</p>	<p>Departamento Técnico: Eng. Edmilson Maragno</p>
<p>COOPERMILA – COOPERATIVA DE ELETRIFICAÇÃO LAURO MULLER Rua 20 de Janeiro 418 - Lauro Muller SC CEP: 88880-000 Fone: (48) 3464-3060 E-mail: coopermila@coopermila.com.br Presidente: Alcimar Damiani de Brida</p>	<p>Departamento Técnico: Eng. Ricardo Steiner</p>
<p>COOPERZEM – COOPERATIVA DE ELETRIFICAÇÃO RURAL DE ARMAZÉM Rua Emiliano Sá, 184 – Armazém SC CEP: 88740-000 Fone: (48) 3645-4000 E-mail: cooperzem@cooperzem.com.br Presidente: Marcelino Gabriel Heerd</p>	<p>Departamento Técnico: Eng. Regis Maciano Beckhauser</p>
<p>COORSEL – COOPERATIVA REGIONAL SUL DE ELETRIFICAÇÃO RURAL Av. 7 de Setembro, 288 – Treze de Maio SC CEP: 88710-000 Fone: (48) 3625-0141 E-mail: coorsel@coorsel.com.br Presidente: Ivanir Vitorassi</p>	<p>Departamento Técnico: Eng. Helton Weber Stang</p>

Elaborado por: PPCT - FECOERUSC	Aprovado por: Eng. João Belmiro Freitas	Data de início da vigência: 25/08/2021	Versão: 01/21
------------------------------------	--	---	----------------------

	Tipo: Nota Técnica	Página 6 de 6
	Área de Aplicação: Distribuição de Energia Elétrica	FECO-NT-03
	Título do Documento: : Alterações Anexo Y da Norma FECO-D-04 - Versão:04/20	

<p>EFLJC – EMPRESA FORÇA E LUZ JOÃO CESA LTDA. Rua José do Patrocínio, 56 – Siderópolis SC CEP: 88860-000 Fone: (48) 3435-8300 E-mail: contato@joaocesa.com.br Diretor Administrativo: Edson de Silvestre Diretor Financeiro: Selnir Cesa</p>	<p>Departamento Técnico: Eng. José Emerson Mendes Silva</p>
<p>EFLUL – EMPRESA FORÇA E LUZ DE URUSSANGA LTDA Rua Siqueira Campos 254 – Urussanga SC CEP: 88840-000 Fone: (48) 3441-1000 E-mail: eflul@eflul.com.br Presidente: Rogério Nichele Rocha</p>	<p>Departamento Técnico: Eng. Pablo Steffen Moraes</p>
<p>CASTRO-DIS – COOPERATIVA DE DISTRIBUIÇÃO DE ENERGIA ELÉTRICA DE CASTRO Rua das Flores, 382 – Castro - PR CEP: 84177-014 Fone: (42) 3234-1134 E-mail : atendimento@castrodis.com.br Presidente: Pedro Irineu Teider</p>	<p>Departamento Técnico: Eng. Heverton Marcello Schenigowski Amarante</p>
<p>Apoio técnico:</p> <p>RCL – Resmini Comercial Elétrica Ltda R: Major Acácio Moreira, 310 – Criciúma SC CEP: 88801-650 Fone: (48) 3437-7873 E-mail: betoresmini@rcl.eng.br</p> <p>Inovarum Projetos Ltda R: General Oswaldo Pinto da Veiga, 225 Sala 1 – Criciúma SC CEP: 88811-700 Fone: (48) 3075-0105 E-mail: financeiroprojetos@inovarum.net</p>	<p>Departamento Técnico RCL: Eng. Rosemerto Resmini</p> <p>Departamento Técnico Inovarum: Eng. Ricardo Martinello Samuel Cascaes Natal</p>

Elaborado por: PPCT - FECOERUSC	Aprovado por: Eng. João Belmiro Freitas	Data de início da vigência: 25/08/2021	Versão: 01/21
------------------------------------	--	---	----------------------